

# PCI8552B高速数字化仪

## 产品手册

北京阿尔泰科技发展有限公司

V6.05.00

## ■ 关于本手册

本手册为阿尔泰科技推出的 PCI8552B 同步采集卡的用户手册，其中包括快速上手、产品功能概述、设备特性、AD 模拟量输入、产品保修、修改历史等。

文档版本：V6.05.00

## 目录

<b>1 快速上手</b>	<b>4</b>
1.1 产品包装内容	4
1.2 安装指导	4
1.2.1 注意事项	4
1.2.2 应用软件	4
1.2.3 软件安装指导	4
1.2.4 硬件安装指导	4
1.3 设备接口定义	5
1.4 板卡使用参数	5
<b>2 功能概述</b>	<b>6</b>
2.1 产品简介	6
2.2 性能描述	6
2.3 规格参数	6
2.3.1 产品概述	6
2.3.2 AD 模拟量输入	6
2.3.3 AD 触发	8
<b>3 设备特性</b>	<b>9</b>
3.1 板卡尺寸图	9
3.2 主要元件布局图	9
3.3 接口定义	10
<b>4 各种信号的连接方式</b>	<b>11</b>
4.1 AD 模拟量输入连接方式	11
4.2 外时钟输入信号连接方式	11
4.3 ATR 模拟量外触发信号连接方式	11
4.4 DTR 数字量外触发信号连接方式	11
4.5 多卡同步的实现方法	12
4.6 AD 抽样速率和扫描时基控制	13
<b>5 数据格式、排放顺序及换算关系</b>	<b>14</b>
5.1 AD 模拟量输入数据格式及码值换算	14
5.2 AD 多通道采集时的数据排放顺序	14

■ 6 各种功能的使用方法.....	15
6.1 AD 触发功能的使用方法.....	15
6.1.1 触发源.....	15
6.1.2 触发模式.....	15
6.1.2.1 后触发采集.....	16
6.1.2.2 预触发采集.....	16
6.1.2.3 中间触发采集.....	17
6.1.2.4 延时触发采集.....	17
6.1.2.5 后触发和延时触发的重复触发采集.....	17
6.1.3 AD 内触发功能.....	18
6.1.4 AD 外触发功能.....	18
6.1.4.1 ATR 模拟触发功能.....	18
6.1.4.2 DTR 数字触发功能.....	20
6.2 AD 内时钟与外时钟功能的使用方法.....	20
6.2.1 AD 内时钟功能.....	20
6.2.2 AD 外时钟功能.....	21
6.2.3 AD 同步 10M 时钟功能.....	21
6.3 软件自动校准.....	21
■ 7 产品的应用注意事项、校准及保修.....	22
7.1 注意事项.....	22
7.2 AD 模拟量输入的校准.....	22
7.3 保修.....	22

## 1 快速上手

本章主要介绍初次使用 PCI8552B 需要了解和掌握的知识，以及需要的相关准备工作，可以帮助用户熟悉 PCI8552B 使用流程，快速上手。

### 1.1 产品包装内容

打开 PCI8552B 板卡包装后，用户将会发现如下物品：

- PCI8552B 板卡一个。
- 阿尔泰科技软件光盘一张，该光盘包括如下内容：
  - 1)、本公司所有产品软件安装包，用户可在 PCI 文件夹下找到 PCI8552B。
  - 2)、用户手册（pdf 格式电子版文档）。

### 1.2 安装指导

#### 1.2.1 注意事项

- 1)、先用手触摸机箱的金属部分来移除身体所附的静电，也可使用接地腕带。
- 2)、取卡时只能握住卡的边缘或金属托架，不要触碰电子元件，防止芯片受到静电的危害。
- 3)、检查板卡上是否有明显的外部损伤如元件松动或损坏等。如果有明显损坏，请立即与销售人员联系，切勿将损坏的板卡安装至系统。
- 4)、不可带电插拔。

#### 1.2.2 应用软件

用户在使用 PCI8552B 时，可以根据实际需要安装相关的应用开发环境，例如 Microsoft Visual Studio、NI LabVIEW 等。

#### 1.2.3 软件安装指导

在不同操作系统下安装 PCI8552B 的方法一致，在本公司提供的光盘中含有安装程序 Setup.exe，用户双击此安装程序按界面提示即可完成安装。

#### 1.2.4 硬件安装指导

在硬件安装前首先关闭系统电源，待板卡固定后开机，开机后系统会自动弹出硬件安装向导，用户可选择系统自动安装或手动安装。

- 1)、系统自动安装按提示即可完成。
- 2)、手动安装过程如下：
  - ① 选择“从列表或指定位置安装”，单击“下一步”。
  - ② 选择“不要搜索。我要自己选择要安装的驱动程序”，单击“下一步”。
  - ③ 选择“从磁盘安装”，单击“浏览”选择 INF 文件。

注：INF 文件默认存储安装路径为 C:\ART\PCI8552B\Driver\INF\Win2K&XP&Vista 或 WIN32&WIN64；或安装光盘的 x:\ART\PCI8552B\Driver\INF\Win2K&XP&Vista 或 WIN32&WIN64。

- ④ 选择完 INF 文件后，单击“确定”、“下一步”、“完成”，即可完成手动安装。

### 1.3 设备接口定义

PCI8552B 相关接口信息可以参见本手册接口定义章节。

### 1.4 板卡使用参数

- ◆ 工作温度范围：0℃ ~ 50℃
- ◆ 存储温度范围：-20℃ ~ +70℃

## 2 功能概述

本章主要介绍 PCI8552B 的系统组成及基本特性,为用户整体了解 PCI8552B 相关特性提供参考。

### 2.1 产品简介

PCI8552B 是一种基于 PCI 总线的同步采集卡。该板卡提供 2 路单端模拟量输入,12 位 ADC 采样精度。本板卡的主要应用场合为:无线通讯、雷达/声纳、超声、图形成像。

### 2.2 性能描述



图 2-2-1 PCI8552B 系统框图

PCI8552B 系统框图主要由信号调理、AD 转换、自校准、FPGA 控制、触发控制、时钟控制等模块组成。ADC 模块可实现对 2 路单端模拟量信号的同步采集。核心采用 12 位 ADC 转换芯片,可实现对 2 通道的同步转换,转换速率最高为 150MS/s,输入量程为  $\pm 5V$ 、 $\pm 1V$ 。

### 2.3 规格参数

#### 2.3.1 产品概述

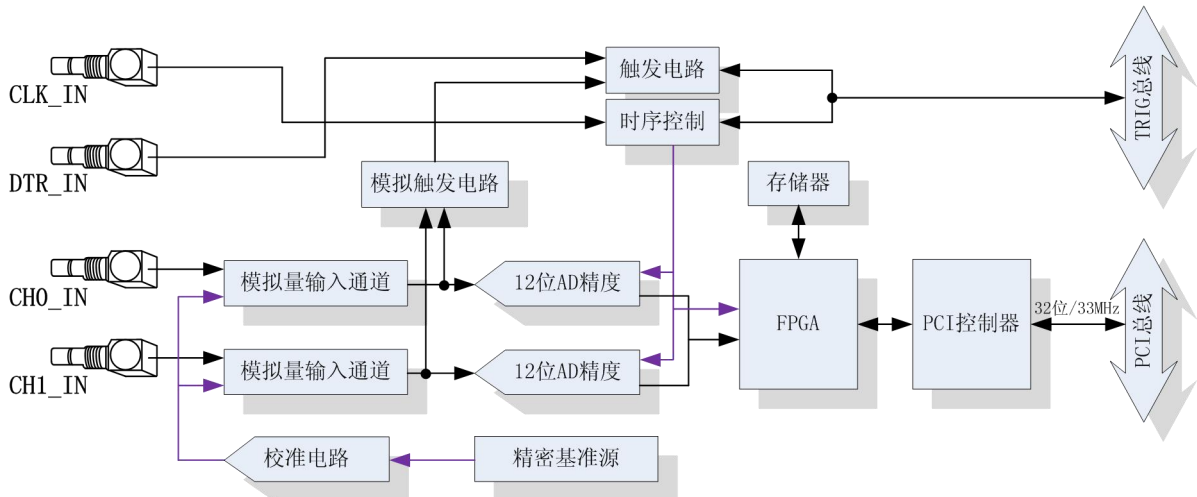
##### ➤ 产品概述

产品型号	PCI8552B
产品系列	同步采集卡
总线类型	PCI
操作系统	XP、Win7
板卡尺寸	160mm(长) * 110mm(宽)

#### 2.3.2 AD 模拟量输入

##### ➤ 特点

通道数	2 路单端
-----	-------

输入阻抗	1MΩ(50Ω可定制)
耦合方式	直流耦合、交流耦合
输入量程	±5V、±1V
过压保护	±5V
ADC 分辨率	12 位 (Bit)
模拟带宽	70MHz
存储器深度	2GB 的 RAM 存储器

➤ 偏移误差

范围	偏移误差
±5V	±4mV
±1V	±0.5mV

➤ 增益误差

范围	输入阻抗	增益误差
±1V	1MΩ	±1%
±5V	1MΩ	±1%

➤ 系统噪音:标准偏差

范围	系统噪音 (RMS)
±5V	0.8mV
±1V	3.2mV



### 2.3.3 AD 触发

#### ➤ AD 触发

触发源	软件触发，ATR 触发、DTR 触发、Trigger 信号触发	
触发模式	中间触发、后触发、预触发、硬件延时触发、后触发和延时触发的重复触发	
触发方向	上升沿触发、下降沿触发、上下边沿均触发	
ATR 输入源	从 AI0~AI1 的任一通道输入	
触发源输入范围	ATR 输入范围	触发电平可按 12 位精度计算，具体请参考《 <a href="#">ATR 模拟触发功能</a> 》
	DTR 输入范围	标准 TTL 电平

#### ➤ AD 时钟

时钟源选择	板内时钟和板外时钟软件可选
内时钟采样率	最高 40MHz
采样方式	同步采样
外时钟输入范围	40M~150MHz，幅值为 2Vpp

#### ➤ 板卡功耗

供电电压	最大值 (mA)
+5V	1100
+12V	20

#### ➤ 板卡时钟振荡器

板载时钟振荡器	40MHz
---------	-------

### 3 设备特性

本章主要介绍 PCI8552B 相关的设备特性，主要包括板卡尺寸信息、主要元件布局图、接口定义，为用户在使用 PCI8552B 过程中提供相关参考。

#### 3.1 板卡尺寸图



图 3-1-1 PCI8552B 板卡尺寸图

#### 3.2 主要元件布局图

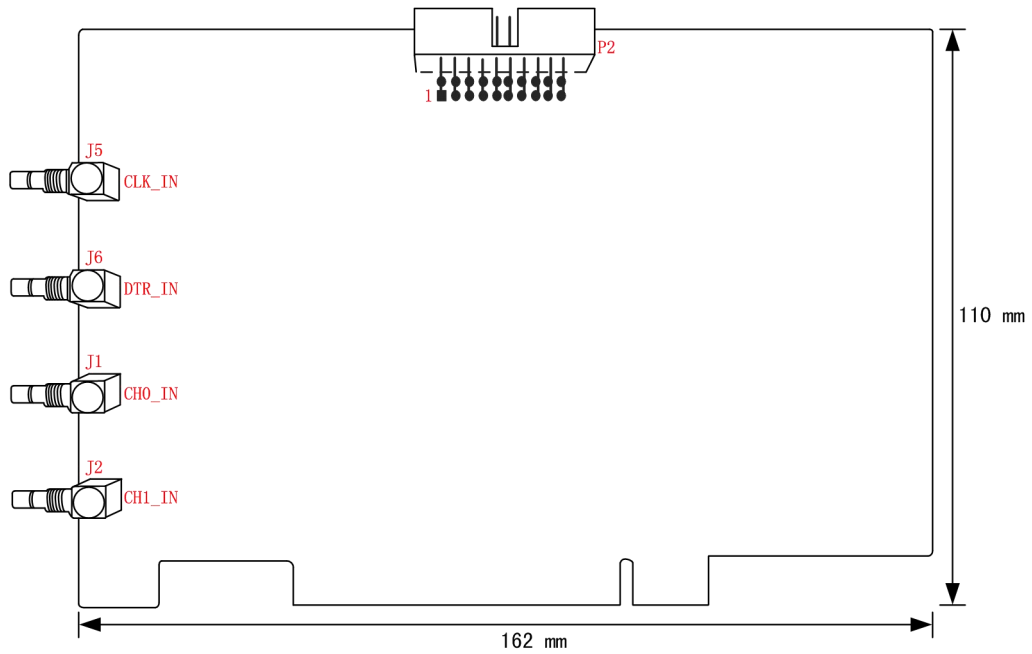

图 3-2-1 PCI8552B 元件布局图

J1(CH0\_IN): AI0 模拟量信号输入端

J2(CH1\_IN): AI1 模拟量信号输入端

J5(CLK\_IN): CLK\_IN 外部时钟信号输入端

J6(DTR\_IN): DTR\_IN 数字量触发信号输入端

P2: 触发信号连接器

注明:

(一)、关于AI0~AI3信号的输入连接方法请参考《AD模拟量输入的信号连接方法》章节;

(二)、从AI0~AI1的任一通道输入;

(三)、关于CLK\_IN、ATR和DTR\_IN的信号连接方法请参考《时钟输入输出和触发信号连接方法》章节,其ATR、DTR\_IN触发功能的使用方法请参考《AD外触发功能》章节。

### 3.3 接口定义



图 3-3-1 P2 管脚定义

关于 20 芯插头 P2 的管脚定义(表格形式)

管脚信号名称	管脚特性	管脚功能定义
AUX_TRG0~TRG7	Input/Output	同步触发信号输入/输出
GND	GND	数字地
AUX_CLK		同步10M时钟输入/输出
AUX_TRGI		未用

## 4 各种信号的连接方式

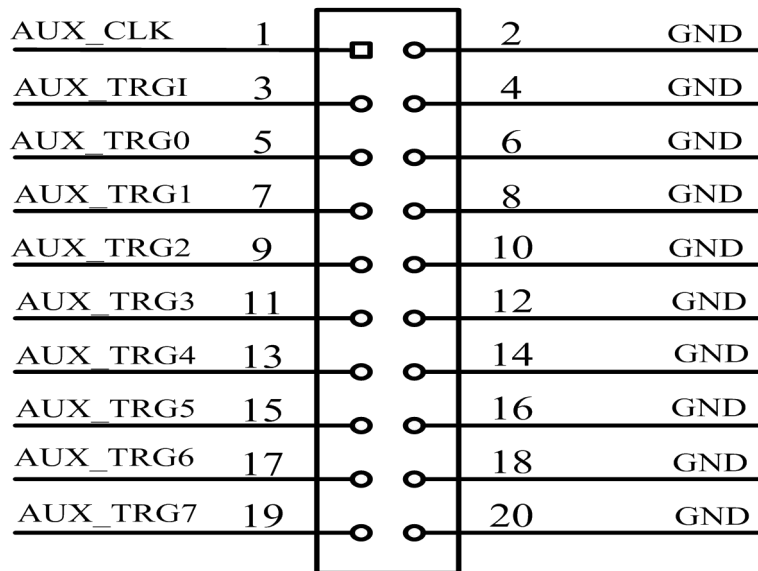
### 4.1 AD 模拟量输入连接方式

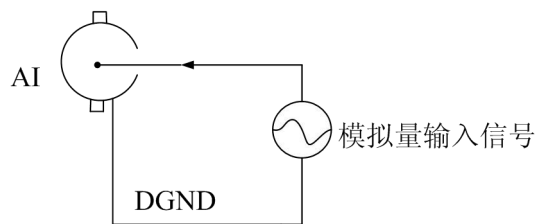

### 4.2 外时钟输入信号连接方式

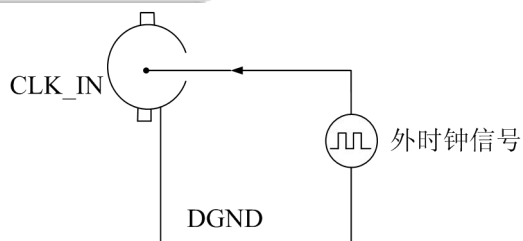

### 4.3 ATR 模拟量外触发信号连接方式

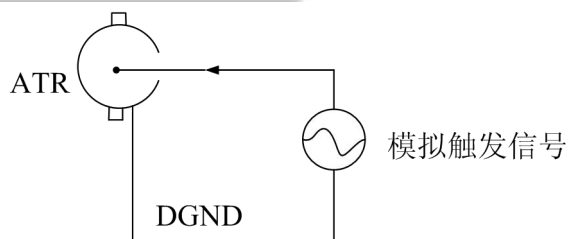

注：ATR 从 AI0~AI1 的任一通道输入。

### 4.4 DTR 数字量外触发信号连接方式

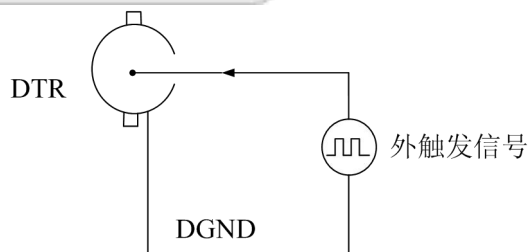

如果使用我公司配备的引线进行引号输入，那么信号源的正端接引线红色端，负向（或地）接引线黑色端。

## 4.5 多卡同步的实现方法

PCI8552B 多卡同步可以有两种方案，第一：采用主从卡级联，第二：采用共同的外时钟。

采用主从卡级联的方案时，主卡和从卡都使用同一个Trigger信号连接，从卡接收主卡输出的10M参考时钟，经过时钟电路提供给AD采样时钟；主卡一般使用内时钟模式和软件触发模式，允许时钟输出，而从卡使用主卡10M时钟模式和TRG触发模式，不允许时钟输出；待主卡、从卡按相应的时钟源模式被初始化完成后，先启动所有从卡，由于主卡还没有被启动没有输出时钟信号及同步触发信号，所以从卡进入等待状态，直到主卡被启动的同时所有的从卡被启动，即实现了多卡同步启动的功能。

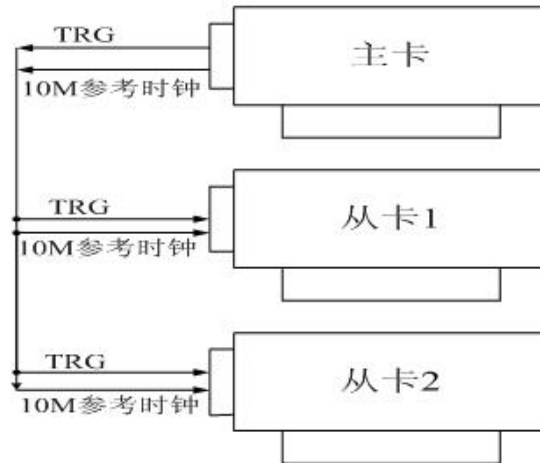

多卡级联的连接方法

采用共同的外时钟方案时，板卡上的10MHz参考时基不可用，用户需要自行设置扫描时基。外部设备的时基时钟可以取代板卡的时基时钟。而且外部时钟可以通过发送（接收）公共时钟到（来自）多个模块，来使PCI8552B与其他测量模块同步。

用户可以由外部SMB连接器CLK\_IN提供扫描时基，应该是正弦信号。这个信号是AC外加50Ω输入阻抗，有效输入电平是1-2V电压峰峰值。由于ADC的传递途径结构，调整ADC要求外部时钟必须是连续的。

首先设置每块卡的硬件参数，并且都使用外时钟，连接好要采集的信号，然后点击“开始数据采集”按钮，这时采集卡并不采集，等待外部时钟信号；当每块采集卡都进入等待外部时钟信号的状态下，接入外部时钟信号同时启动AD转换，达到同步采集的效果。连接方法如下：

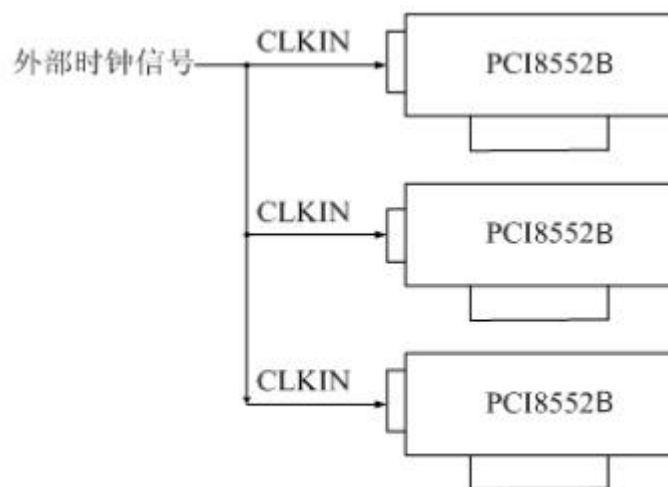

外时钟同步采集的连接方法

## 4.6 AD 抽样速率和扫描时基控制

PCI8552B 的模拟输入转换支持 3 种扫描时基源：

- 内部 10MHz 参考源
- PCI 主卡 10MHz 参考源
- 外部时钟

参考时钟用在 PCI8552B 锁相环电路中，用来使时基时钟与参考时钟同步。PCI8552B 可以接受前端仪表板上 CLK\_IN 的参考时钟，也可以接受主卡 10M 时钟。

时基的框图如下：

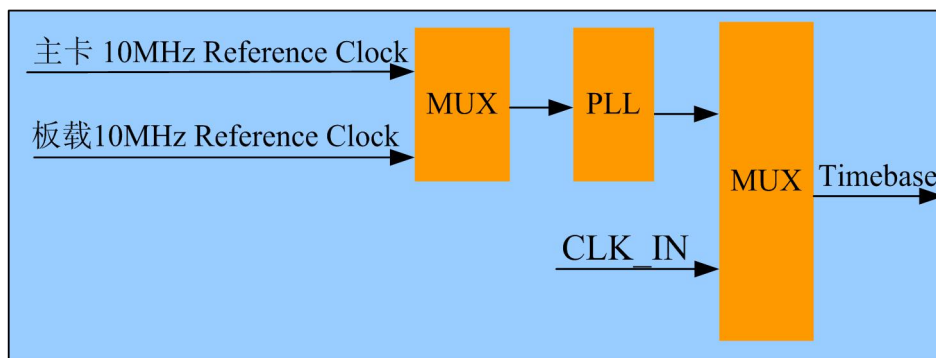

一旦选择了扫描时基源，用户就可以设置一个 32 位的计数器来分频，得到需要的抽样速率。下面的公式决定了 ADC 的抽样频率：

抽样速率=扫描时基频率/ADC 时钟分压器（其中 ADC 时钟分压器=1,2,3,4,5... $2^{32}-1$ （最大））。

## 5 数据格式、排放顺序及换算关系

### 5.1 AD 模拟量输入数据格式及码值换算

如表 5.1 所示：

输入	AD原始码(二进制)	AD原始码(十六进制)	AD原始的码(十进制)
正满度	1111 1111 1111	FFF	4095
正满度-1LSB	1111 1111 1110	FFE	4094
中间值+1LSB	1000 0000 0001	801	2049
中间值	1000 0000 0000	800	2048
中间值-1LSB	0111 1111 1111	7FF	2047
负满度+1LSB	0000 0000 0001	001	1
负满度	0000 0000 0000	000	0

5.1 AD 模拟量输入数据格式

注明：当输入量程为±5V、±1V，即为双极性输入（输入信号允许在正负端范围变化）时，按照表格 4.1 所示，假设从设备中读取的 AD 端口数据为 ADBuffer(驱动程序中来自于 ReadDeviceProAD 或者 ReadDeviceDmaAD 的 ADBuffer 参数)，电压值为 Volt，那么双极性量程的转换关系公式为：

$$\pm 5V \text{ 量程时: Volt} = (10000.00/4096) * (ADBuffer[0] \& 0xFFF) - 5000.00;$$

$$\pm 1V \text{ 量程时: Volt} = (2000.00/4096) * (ADBuffer[0] \& 0xFFF) - 1000.00。$$

### 5.2 AD 多通道采集时的数据排放顺序

每个通道的采样数据相互独立位于 RAM 的相应段中，在采样时序上也相互独立，每个通道数据之间没有相位差。

## 6 各种功能的使用方法

### 6.1 AD 触发功能的使用方法

#### 6.1.1 触发源

板卡除了支持内部触发源，还支持外部模拟触发、外部数字触发、TRG0~TRG7 触发。各种触发方式可通过软件选择。下图为触发源的结构图。

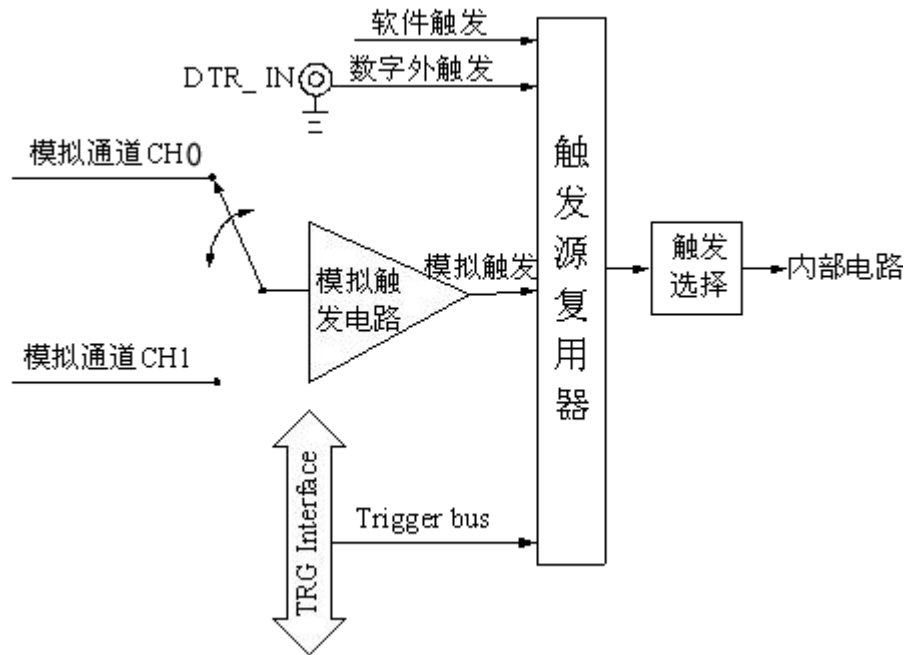

#### 6.1.2 触发模式

PCI8552B 支持多种触发模式：后触发、预触发、中间触发、硬件延时触发、后触发和延时触发的重复触发。

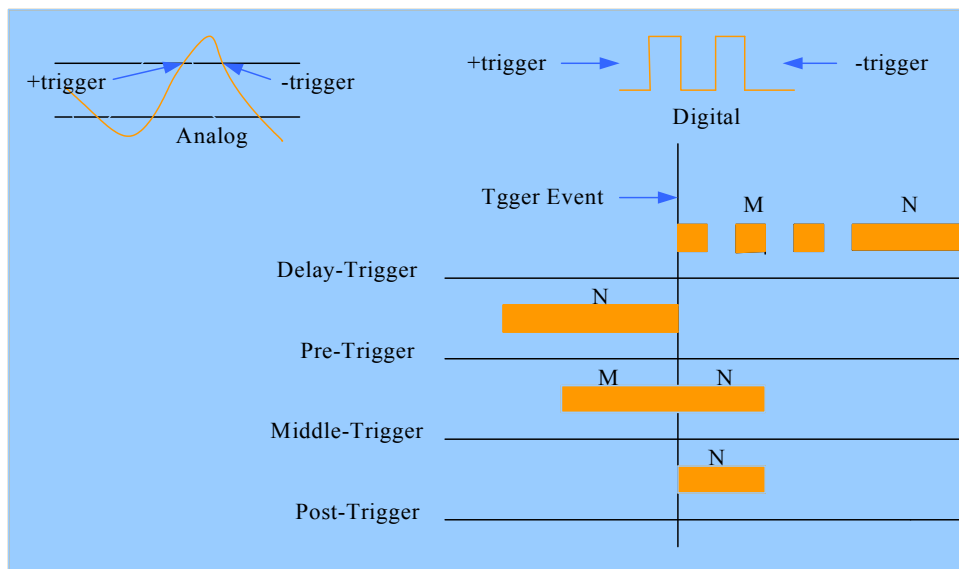



### 6.1.2.1 后触发采集

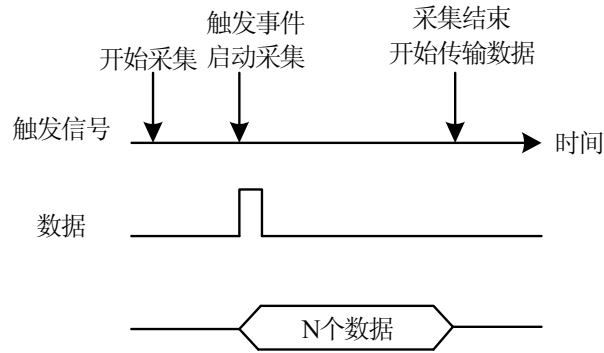

如上图，后触发采集是在开始采集后，等待触发事件发生，启动采集，采集完规定的数量后停止采集。

### 6.1.2.2 预触发采集

使用预触发可采集到触发事件之前的数据。一旦开始执行指定功能函数调用，就开始预触发操作，开始采集数据，直到触发事件发生时才停止采集。

如果触发事件发生在采集完规定数量的数据之后，系统只保存触发事件之前的规定数量的数据，如下图所示：

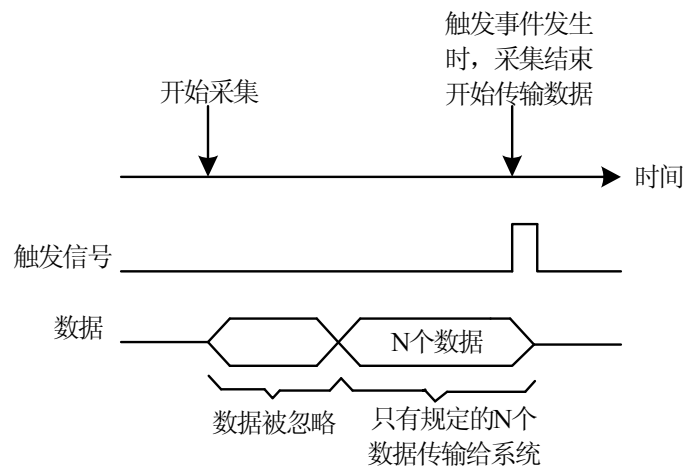

然而，如果触发事件发生在采集完规定数量的数据之前，系统将忽略触发信号，直到采集完规定数量的数据（确保获得规定数量的数据），如下图所示：

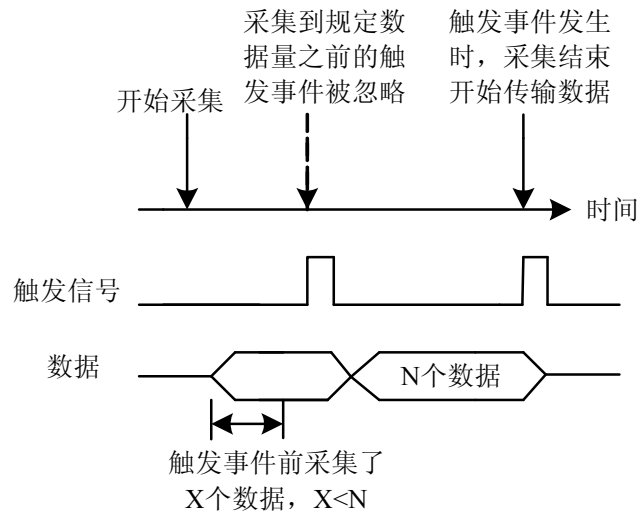

### 6.1.2.3 中间触发采集

使用中间触发采集方式可采集触发事件前后的数据。触发事件之前的数据量 (M) 和之后的数据量 (N) 能被单独设置, 如图所示:

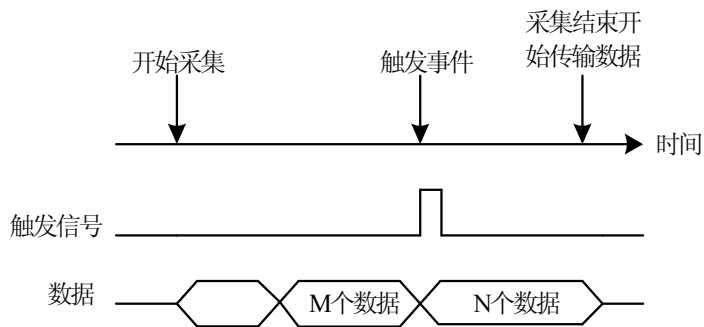

如果触发事件发生在采集完规定数据量 (M) 之前, 则触发事件将被忽略, 只有采集完 M 个数据之后, 触发事件才有效。

### 6.1.2.4 延时触发采集

如图所示, 延时触发是使数据采集在触发事件发生后延迟采集。延时时间由一个 32 位计数器设定, 最大延时时间为 $[时基 * (2^{32}-1)]$ , 最小延时时间为一个时基时间。

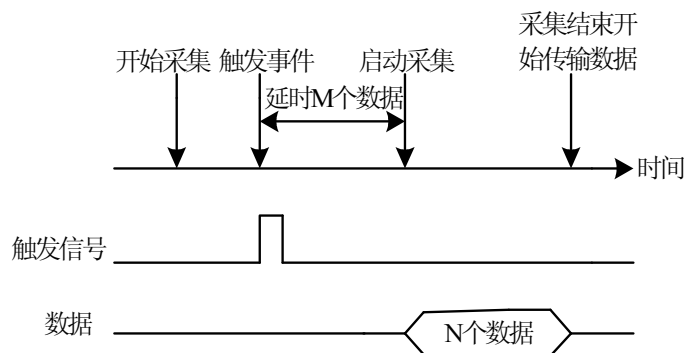

### 6.1.2.5 后触发和延时触发的重复触发采集

使用后触发和延时触发的重复触发功能可以在几个触发事件之后采集数据, 如下图所示, 设置触

发个数后，每次触发发生，数字转换器都能获得规定的抽样数据。所有抽样后的数据都会存储到板卡存储器上，直到所有触发事件都触发了。所以最后抽样的数据和下一个触发事件之间只有一个时基的时钟周期。

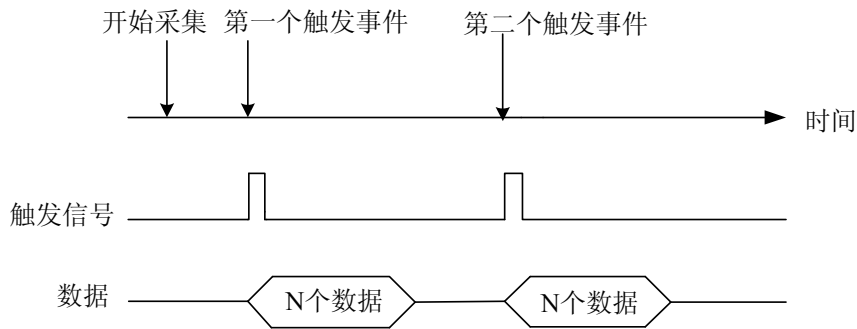

### 6.1.3 AD 内触发功能

在初始化 AD 时，若 AD 硬件参数 ADPara.TriggerMode= PCI8552B\_TRIGMODE\_SOFT 时，则可实现内触发采集。在内触发采集功能下，调用 StartDeviceProAD 函数启动 AD 时，AD 即刻进入转换过程，不等待其他任何外部硬件条件，也可理解为软件触发。

具体过程请参考 6.1 图例，其中 AD 工作脉冲的周期由设定的采样频率(Frequency)决定。AD 启动脉冲由软件接口函数 StartDeviceAD 产生。

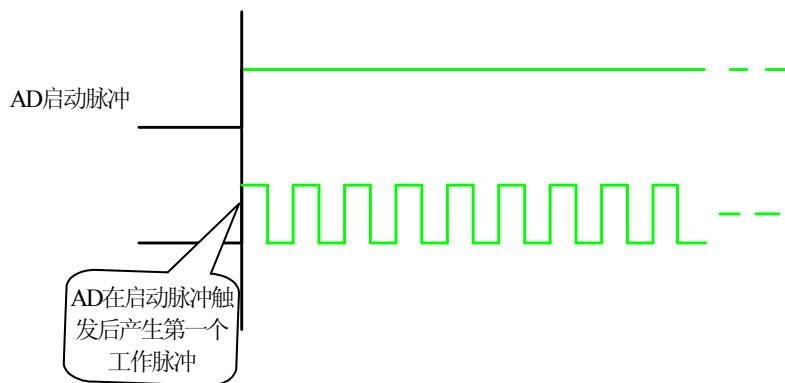

6.1 内触发图例

### 6.1.4 AD 外触发功能

在初始化AD时，若AD硬件参数ADPara.TriggerMode= PCI8552B\_TRIGSRC\_ATR时，则可实现ATR外触发采集，若ADPara.TriggerMode=PCI8552B\_TRIGSRC\_DTR时，则可实现DTR外触发采集。在外触发采集功能下，调用StartDeviceAD函数启动AD时，AD并不立即进入转换过程，而是要等待外部硬件触发源信号符合指定条件后才开始转换AD数据，也可理解为硬件触发。关于在什么条件下触发AD，由用户选择的触发模式(TriggerMode)、触发方向(TriggerDir)和触发源(TriggerSource)共同决定。外触发源分为ATR模拟触发和DTR数字触发。

#### 6.1.4.1 ATR 模拟触发功能

模拟量触发是将一定范围内变化的模拟量信号 ATR 作为触发源。该触发源信号从 AI0~AI1 的任一通道输入，然后与模拟触发电平信号同时进入模拟比较器进行高速模拟比较，产生一个预期比较结果 (Result) 来触发 AD 转换 (如图 6.2)。

ATR 可以从 AI0~AI1 的任一通道输入，触发电平可按 12 位精度计算，请参考下表：

触发电平设置（十六进制）	触发电平（±5V）	触发电平（±1V）
0xFFF	4997.55mV	999.51mV
FFE	4995.11mV	999.02mV
....	....	....
801	2.44mV	0.488mV
800	0V	0V
7FF	-2.44mV	-0.488mV
....	....	....
001	-4995.11mV	-999.51mV

具体实现方法是：

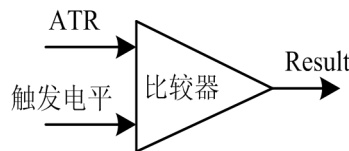

### 6.2 模拟量比较原理

边沿触发是捕获触发源信号相对于触发电平的信号变化特征来触发 AD 转换。说的简单点，就是利用模拟比较器的输出 Result 的边沿信号作为触发条件。

当 ADPara.TriggerDir = PCI8552B\_TRIGDIR\_NEGATIVE 时，即选择触发方向为下降沿触发，即当 ATR 触发源信号从大于触发电平变化至小于触发电平时，AD 即刻进入转换过程，等采集够所设点数（M、N 段点数和），AD 停止转换，等待下一次触发事件。（采集未达到设置的点数时，忽略此次触发事件）。

图 6.3 中 AD 工作脉冲的周期由设定的采样频率（Frequency）决定。AD 启动脉冲由软件接口函数 InitDeviceAD 函数产生。

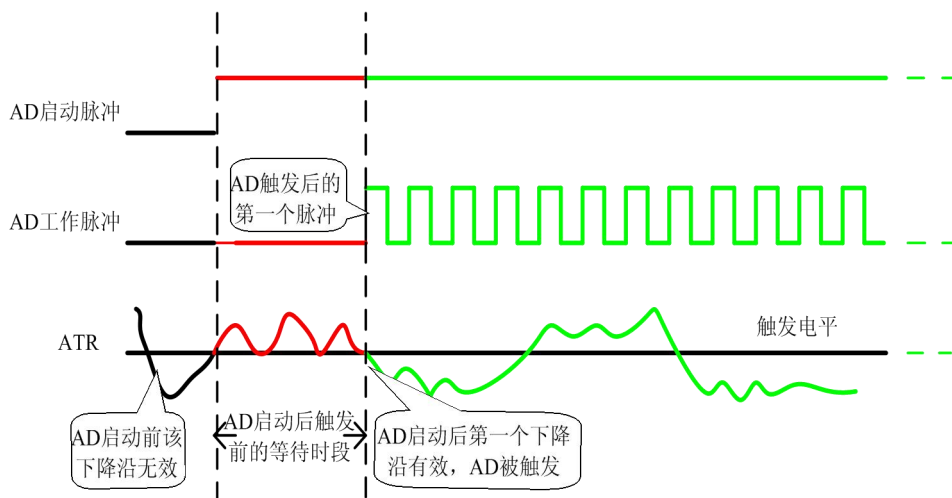

### 6.3 下降沿触发图例

当ADPara.TriggerDir = PCI8552B\_TRIGDIR\_POSITIVE时，即选择触发方向为上边沿触发，它与下降沿触发方向相反，其他方面同理。

当ADPara.TriggerDir = PCI8552B\_TRIGDIR\_POSIT\_NEGAT时，即选择触发方向为上边沿或下边沿触发。它的特点是只要触发源信号的变化跨越触发电平便立即触发AD转换。等采集够所设点数(M、N段点数和)，AD停止转换，等待下一次触发事件。(采集未达到设置的点数时，忽略此次触发事件)。此项功能可应用在只要外界的某一信号变化时就采集的场合。

#### 6.1.4.2 DTR 数字触发功能

触发信号为数字信号(TTL 电平)时使用 DTR 触发，工作原理详见下文。触发类型分为边沿触发。

ADPara.TriggerDir = PCI8552B\_TRIGDIR\_NEGATIVE时，即选择触发方向为负向触发。即当DTR触发源信号由高电平变为低电平时(也就是出现下降沿信号)产生触发事件，AD即刻进入转换过程，等采集够所设点数(M、N段点数和)，AD停止转换，等待下一次触发事件。(采集未达到设置的点数时，忽略此次触发事件)。

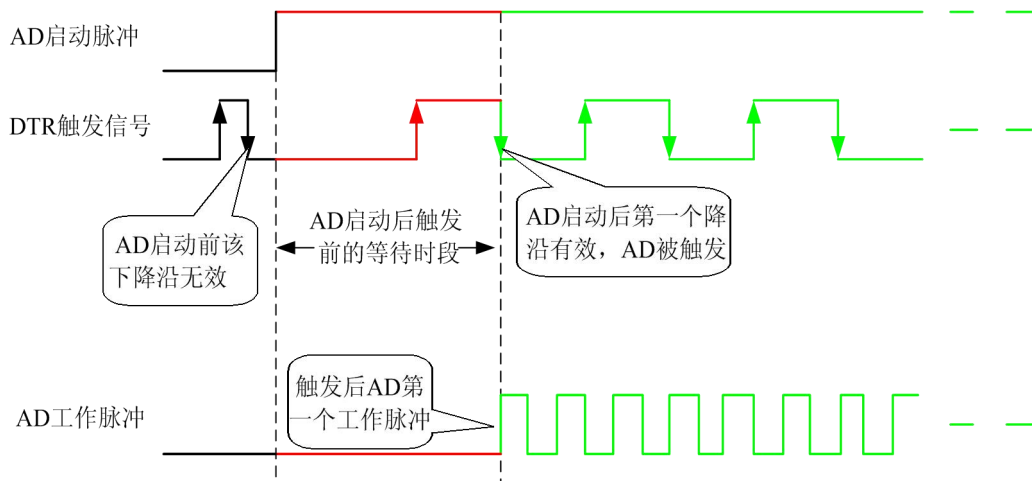

6.4 下降沿触发图例

ADPara.TriggerDir = PCI8552B\_TRIGDIR\_POSITIVE时，即选择触发方向为正向触发。即当DTR触发源信号由低电平变为高电平时(也就是出现上升沿信号)产生触发事件，AD即刻进入转换过程，等采集够所设点数(M、N段点数和)，AD停止转换，等待下一次触发事件。(采集未达到设置的点数时，忽略此次触发事件)。

ADPara.TriggerDir = PCI8552B\_TRIGDIR\_POSIT\_NEGAT时，即选择触发方向为正负向触发。它的特点是只要DTR出现高低电平的跳变时(也就是出现上升沿或下降沿)产生触发事件。AD即刻进入转换过程，等采集够所设点数(M、N段点数和)，AD停止转换，等待下一次触发事件。(采集未达到设置的点数时，忽略此次触发事件)。此项功能可应用在只要外界的某一信号变化时就采集的场合。

## 6.2 AD 内时钟与外时钟功能的使用方法

### 6.2.1 AD 内时钟功能

内时钟功能是指使用板载时钟振荡器经板载逻辑控制电路根据用户指定的分频数分频后产生的时钟信号去触发AD定时转换。要使用内时钟功能应在软件中置硬件参数ADPara.ClockSource

=PCI8552B\_CLOCKSRC\_IN。该时钟的频率在软件中由硬件参数ADPara.Frequency决定。如Frequency = 100000，则表示AD以100000Hz的频率工作（即100KHz，10微秒/点）。

### 6.2.2 AD 外时钟功能

外时钟功能是指使用板外的时钟信号来定时触发AD进行转换。该时钟信号由CLK\_IN脚输入提供。板外的时钟可以是另外一块采集卡的时钟输出（CLKOUT）提供，也可以是其他设备如时钟频率发生器等。要使用外时钟功能应在软件中置硬件参数ADPara.ClockSource = PCI8552B\_CLOCKSRC\_OUT。该时钟的频率主要取决于外时钟的频率，AD采样频率受控于外时钟频率和内时钟设置。

AD实际采样频率=外时钟频率/ (150M /内时钟采样频率设置值)

### 6.2.3 AD 同步 10M 时钟功能

同步10M时钟功能一般用于多卡同步使用，选择内部时钟源和允许时钟信号输出，该端子输出10MHz频率时钟；选择背板10M时钟源和不允许时钟信号输出，该端子作为输入端，可以输入10MHz频率的标准时钟，该时钟可以是主卡的10M时钟，也可以用外部信号单独加10MHz时钟，信号幅值为标准的TTL电平，其余功能和AD内时钟功能相同。

## 6.3 软件自动校准

PCI8552B的软件自动校准功能，能在不使用任何外部信号、参考电压或测量设备的情况下，通过校准软件就能测量和校准偏移和增益误差。

自动校准完成后，校准常量被保存到EEPROM中。出厂默认的校准常量存储在固定的存储区域。由于误差会随着时间和温度变化，建议用户在新环境中安装PCI8552B时重新校准。

**注意：**在自动校准开始前，请将采集卡预热至少15分钟，并且自动校准时，采集卡不要连接任何外部信号，直接将连接到板卡SMB接口的信号线拔下即可。

## 7 产品的应用注意事项、校准及保修

### 7.1 注意事项

在公司售出的产品包装中，用户将会找到这本硬件说明书、软件说明书和 PCI8552B 板卡，同时还有产品质保卡。产品质保卡请用户务必妥善保存，当该产品出现问题需要维修时，请用户将产品质保卡同产品一起，寄回本公司，以便我们能尽快的帮用户解决问题。

在使用该产品时，应注意产品正面的 IC 芯片不要用手去摸，防止芯片受到静电的危害。万不得已时，请先将手触摸一下主机机箱（确保主机电源三线插头中的地线与大地相接），以提前放掉身上的静电。

### 7.2 AD 模拟量输入的校准

产品出厂时已经校准，只有当用户使用一段时间后，或者改变原来的量程设置时及用户认为需要时才做校准。本产品是软件自动校准，无需外接信号即可校准。

### 7.3 保修

PCI8552B自出厂之日起，两年内凡用户遵守运输，贮存和使用规则，而质量低于产品标准者公司免费维修。



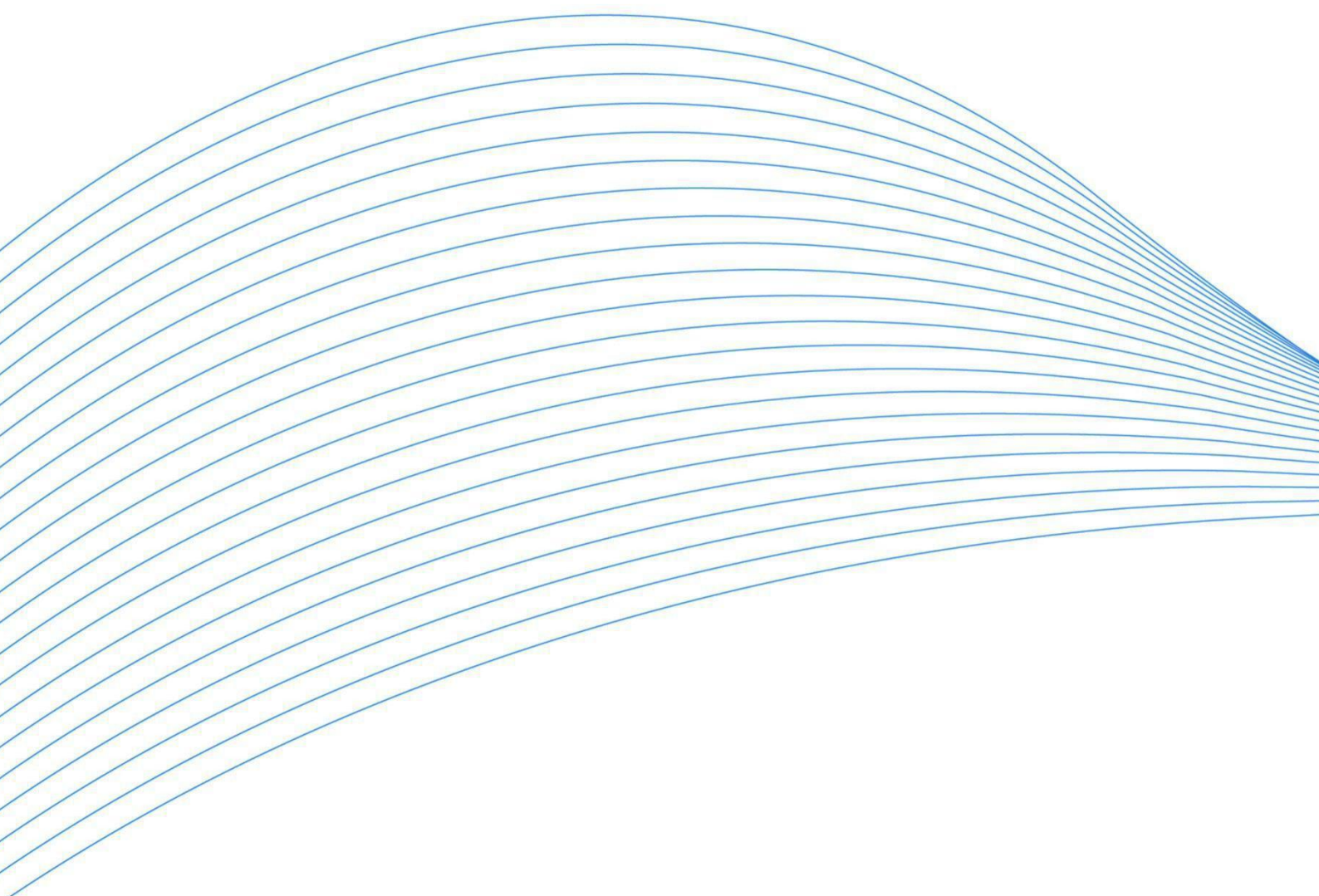

北京阿尔泰科技发展有限公司

服务热线：400-860-3335

邮编：100086

传真：010-62901157